

Filtres épurateurs
de peinture

Filtres diffuseurs

Préfiltres

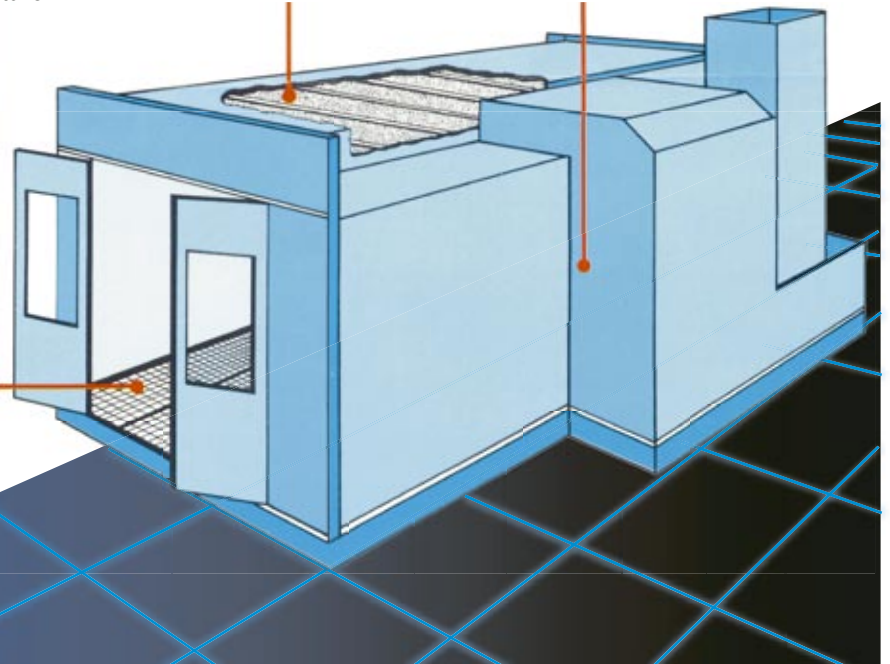

MISE AUX NORMES DES CABINES :

- Posséder un contrôleur d'encrassement des filtres.
- Disposer d'une électrovane d'asservissement de fonctionnement du pistolet à la ventilation.

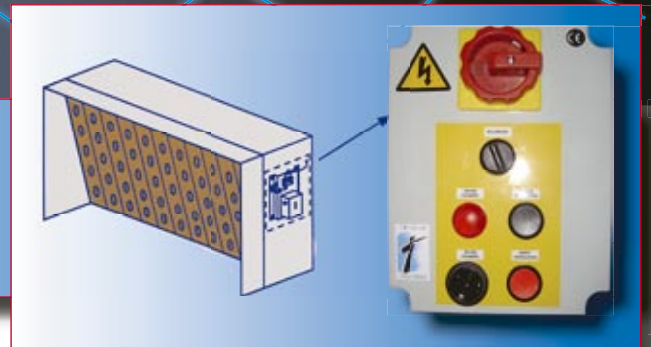

Contrôleur d'encrassement des filtres

- Coffret électrique de mise aux normes des cabines.
- Appareil de contrôle d'encrassement.

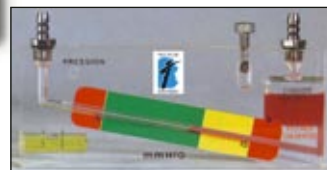

CBU00A

Référence	Désignation
CB100A	Coffret électrique
CBU00A	Contrôleur 25 mm

Préfiltre EU3

- Monté en amont des ventilateurs de soufflage. Longueur 20 mètres. Largeur 1000 ou 2000 mm. Épaisseur 18 mm (capacité de colmatage 400 gr/m²)
- Peuvent être montés en entrée de cabine TRICOCAB pour filtration de l'air introduit.



Existe en cassette métal, précisez les dimensions (à la commande):

- longueur, largeur, hauteur
- nombre de plis



Référence	Désignation
CBF09Z	Rouleau de largeur 1000
CBF10Z	Rouleau de largeur 2000

Filtre diffuseur pour le soufflage EU5

Fabriqués à vos mesures : la découpe sur mesure évite d'acheter les chutes, garantit une coupe parfaite et supprime le risque de salissure lors de la préparation.

- Filtres secs pour les ventilations à faible dépression
- Filtres imprégnés (Grande efficacité pour ventilation puissante)



Désignation	1 à 10 m2	+ de 10 m2
Filtres secs	CBF00A	CBF00H
Filtres imprégnés	CBF01A	CBF01H

FILTRES ÉPURATEURS DE PEINTURE

Filtres en fibre de verre

Rétention = 3 kg/m² suivant produits.

- Par rouleau de 20 m (dimension à définir suivant la largeur de la cabine ou en largeur pré-découpée)
- Épaisseur 75 mm.
- Densité 220 gr/m².
- Vendu par carton de 15 cassettes (déconditionnement possible)

fibre de verre + aérée pour particules liquides

filtre synthétique + dense pour particules sèches

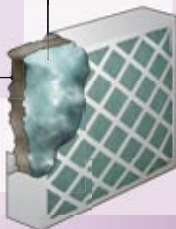

Dimensions	1 à 2 rouleaux	3 à 9 rouleaux	10 rouleaux et +
500 mm	CBF03A	CBF03C	CBF03H
1000 mm	CBF04A	CBF04C	CBF04H
1500 mm	CBF05A	CBF05C	CBF05H
2000 mm	CBF11A	CBF11C	CBF11H

Réf	Désignation	Longueur	Largeur	Épaisseur
CBF12	Filtre fibre de verre en cassette carton	500 mm	500 mm	45 mm



DESCRIPTIF :

Le média filtrant a une structure ouverte qui permet aux pigments de peinture pulvérisés de pénétrer au cœur du média. Ceux-ci sont captés dans toute l'épaisseur du filtre tout en assurant un libre passage du flux d'air dépoussiéré à travers celui-ci. Au fur et mesure que le média se sature, les particules sont captées progressivement plus près de la surface du filtre. Cette conception augmente l'efficacité et assure un air plus pur, une filtration plus élevée. Les cassettes sont composées de 2 COUCHES DE FILTRE : filtre fibre de verre + filtre synthétique (type CBF09), plus dense pour les poussières.

Filtres en carton plissé

FILTRES CARTON PLISSÉ HAUTE EFFICACITÉ

Livré par boîte de 10 m².

- Rétention, environ 15 Kg/m² suivant produits pulvérisés.
- Mise en place 26 plis par mètre - Sangle d'expansion pour une installation facile.

FILTRES CARTON PLISSÉ HAUTE EFFICACITÉ "plus"

Filtre carton plissé + fibre de verre

Livré par boîte de 8 m².

- Rétention, environ 22 Kg/m² suivant produits pulvérisés.
- Mise en place 26 plis par mètre - Sangle d'expansion pour une installation facile.

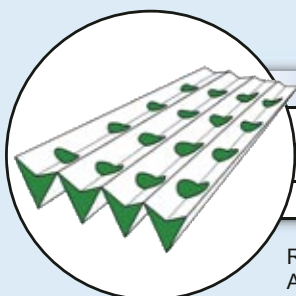

Réf.	Longueur	Hauteur
CBF06..	13,3 m	750 mm
CBF07..	11,1 m	900 mm
CBF08..	10 m	1000 mm



Réf.	Longueur	Hauteur
CBF20..	10,8 m	750 mm
CBF21...	9,2 m	900 mm
CBF22..	8 m	1000 mm

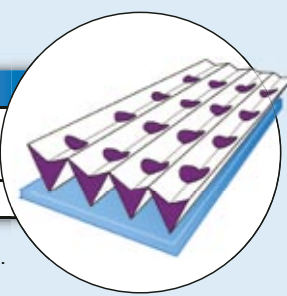

Rajouter derriere les references la lettre A, E, H ou U suivant le conditionnement, tarifs dégressifs.
A = 1 à 4 boîtes ; E = 5 à 9 boîtes ; H = 10 à 59 boîtes ; U = palettes de 60 boîtes

LES 3 AVANTAGES DE NOS FILTRES CARTON PLISSÉ

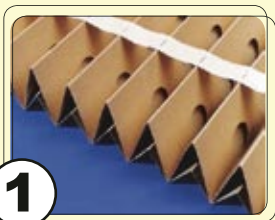

1) Les sangles d'expansion, en plus de renforcer la solidité du filtre, facilitent sa mise en place (26 plis par mètre).



2) Les 2 couches de carton sont agrafées entre elles (et non plus collées) ce qui offre une meilleure résistance du filtre et une durée de vie prolongée.



3) La face blanche du filtre offre de la luminosité à la zone de travail.

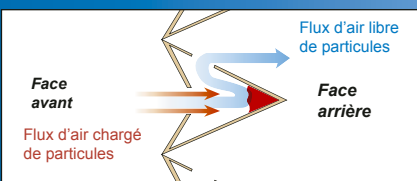

AVANTAGES :

- Très faible résistance au débit d'air, mais procurant néanmoins un maximum d'efficacité de filtration.
- Coût d'exploitation 3 à 5 fois moins cher (suivant quantité achetée) que les filtres en fibre de verre.
- Pratiquement tout type de cabine sèche ou à rideau d'eau peut être convertie au système de filtres papier (Kit d'adaptation disponibles, nous consulter)
- Capacité de rétention en pigment de peinture : 15 kg/m².



TRICOLOR INDUSTRIES

37 avenue Eugénie Cotton
69120 Vaulx en Velin / Lyon
☎ 04 37 45 1000 ☎ 04 37 45 00 44
www.tricolor-industries.fr
www.lglyon.fr www.sody.fr

Environnement
Peinture et
Application

Equipements de
Protection
Individuelle

Equipements
Pour le
Nettoyage



1^{er} fabricant français de pistolet depuis 1919



Fabricant de nettoyeurs HP depuis 1980

LE SENS DU SERVICE



80/60/60